

Wentylatory osiowe



BSMS/BSTS

OPIS

Wywiewne wentylatory osiowo ściennie serii BSMS (jednofazowe) oraz BSTS (trójfazowe) to wysokowydajne urządzenia z przepływem powietrza nawet do 8000 m³/h. Cechują się 6-ścio łopatkowym wirnikiem wykonanym z metalu. Wentylatory przeznaczone do montażu w wszelkiego rodzajach ścianach i przegrodach budowlanych lub w oknie. Zastosowano klasę izolacji B.

Obudowa wentylatora oraz wirnik wraz z łopatkami wykonane są z ocynkowanej blachy stalowej. Możliwość regulacji prędkości przy pomocy opcjonalnego regulatora. Wentylatory BRDV doskonale nadają się do zastosowań w pomieszczeniach mieszkalnych, komercyjnych i przemysłowych. Zalecane są w szczególności w miejscach, gdzie wymagane jest odprowadzanie gorącego powietrza i dymu, takich jak: kawiarnie, restauracji i inne punkty gastronomiczne.

WYMIARY

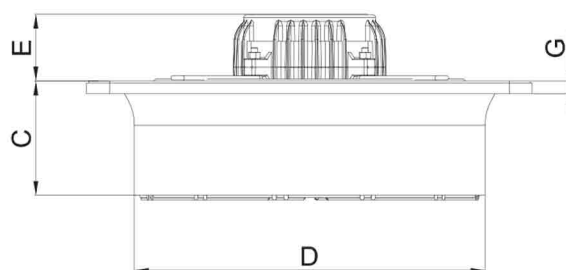
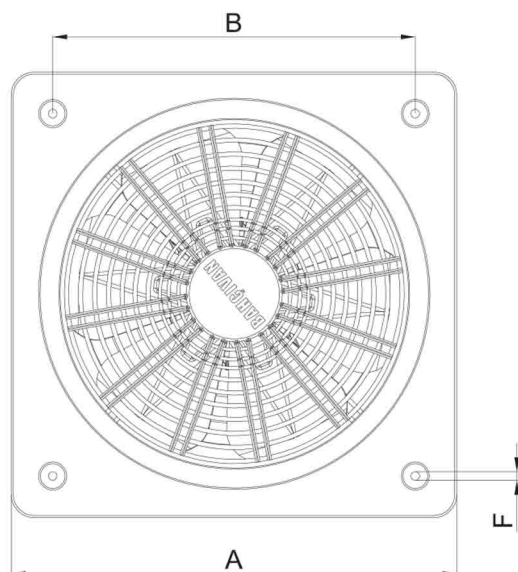

MODEL	A	B	C	D	E	F	G
BSMS 250-2K / BSTS 250-2K	333	275	80	261	80	8	10
BSMS 250 / BSTS 250	333	275	80	261	80	8	10
BSMS 300 / BSTS 300	412	336	80	307	80	8	10
BSMS 350 / BSTS 350	465	390	90	365	80	8	10
BSMS 400 / BSTS 400	500	420	100	403	80	8	10
BSMS 450 / BSTS 450	560	480	105	462	80	8	10
BSMS 500 / BSTS 500	630	561	110	513	90	8	10
BSMS 550 / BSTS 550	660	585	145	565	135	8	10
BSMS 600 / BSTS 600	700	631	145	612	135	8	10

wymiary podane w [mm]

DANE TECHNICZNE

MODEL	Q_{\max} [m ³ /h]	P_{\max} [KW]	U [V]	I_{\max} [A]	RPM _{max} [1/min]	L_{DA} [dB(A)]	m [kg]
BSMS 250-2K / BSTS 250-2K	2200	195	230/380	0,87	2900	70	6.3
BSMS 250 / BSTS 250	1200	170	230/380	1,08	1465	52	6
BSMS 300 / BSTS 300	2000	210	230/380	1,2	1400	60	7
BSMS 350 / BSTS 350	3250	200	230/380	1,1	1400	58	8.2
BSMS 400 / BSTS 40	4500	230	230/380	1,2	1420	70	8.2
BSMS 450 / BSTS 450	5000	240	230/380	1,2	1385	70	9.6
BSMS 500 / BSTS 500	5500	245	230/380	1,2	1335	75	11
BSMS 550 / BSTS 550	6000	240	230/380	1	1350	70	15.3
BSMS 600 / BSTS 600	8000	235	230/380	1	1370	75	15.6

CHARAKTERYSTYKI

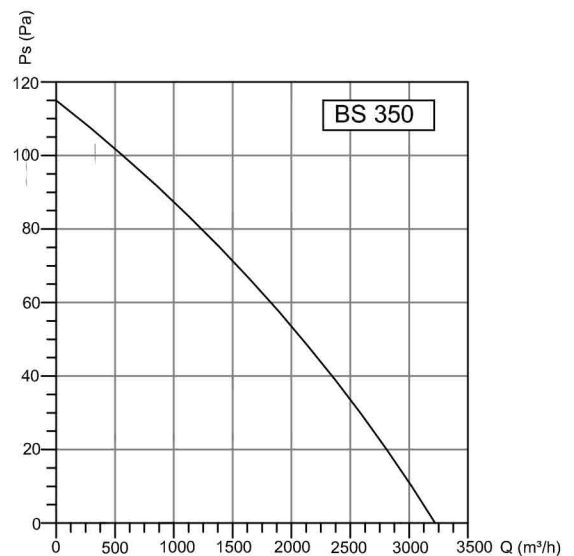
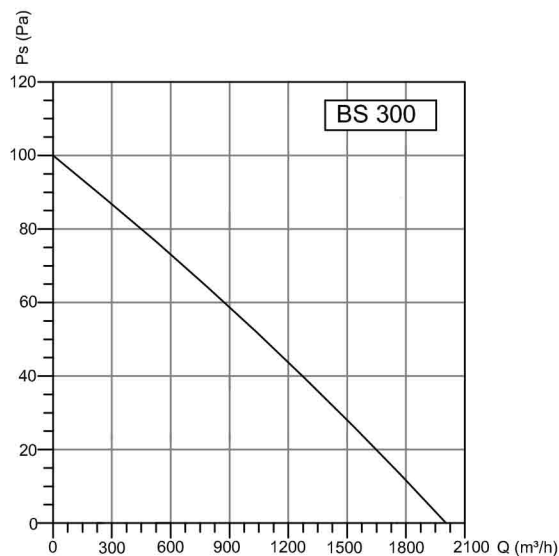
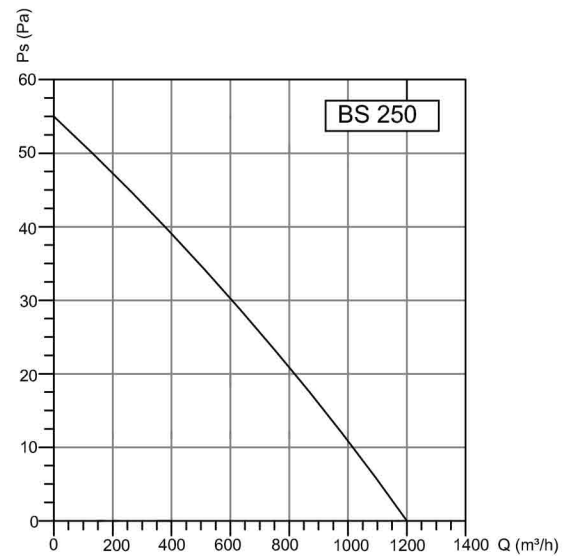
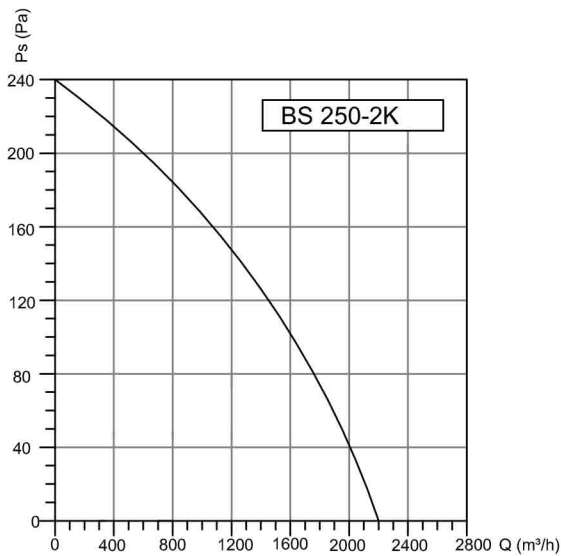

Wentylatory osiowe

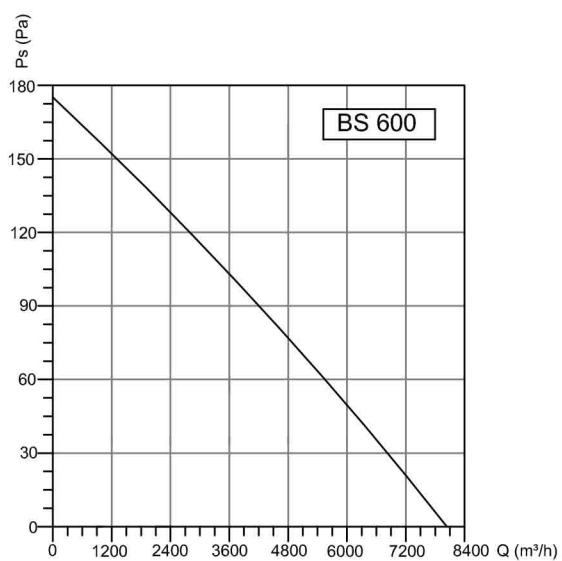
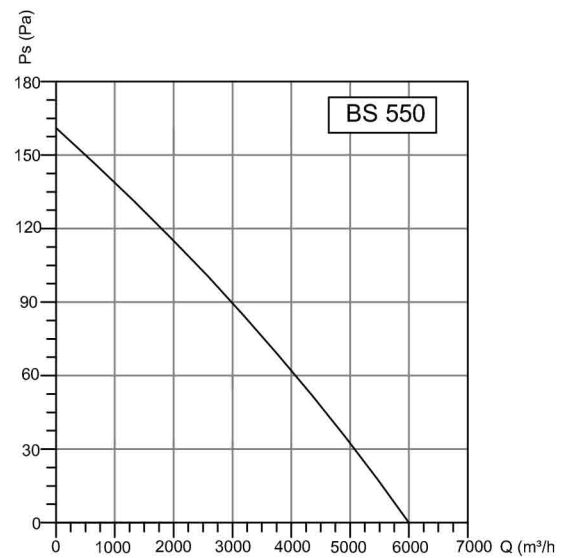
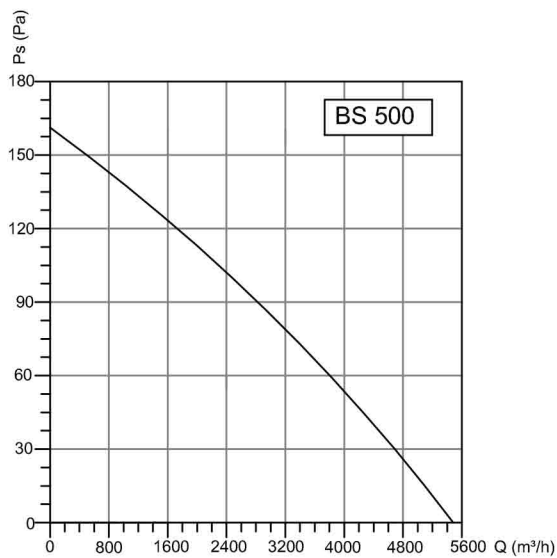
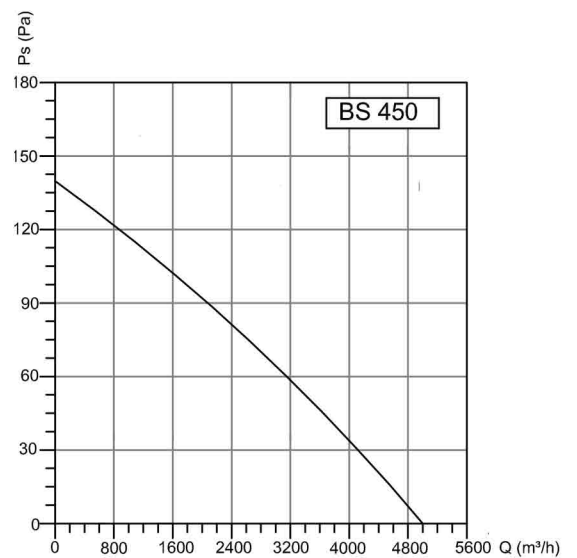
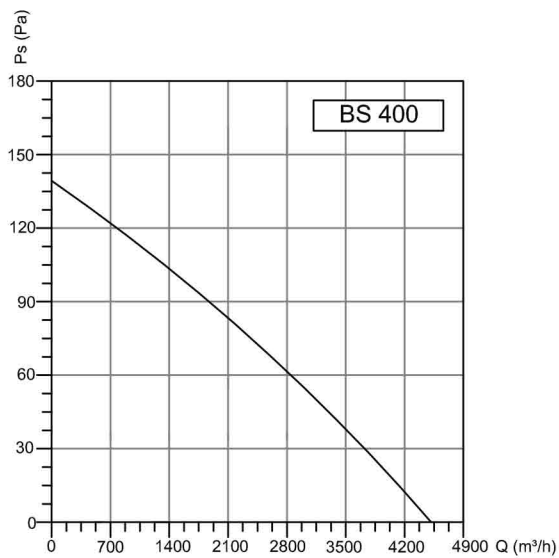

AKCESORIA



Regulator obrotów
BSC